

News 2018

sustainable energy solutions



Termoventiler

Det här händer	3
Laddomat 11-200	4
Laddotank ErP	4
T-BOX	5
T-FAST	6
Plattvärmväxlare samt styrning	7
Utjämnings- och kyltankar	7

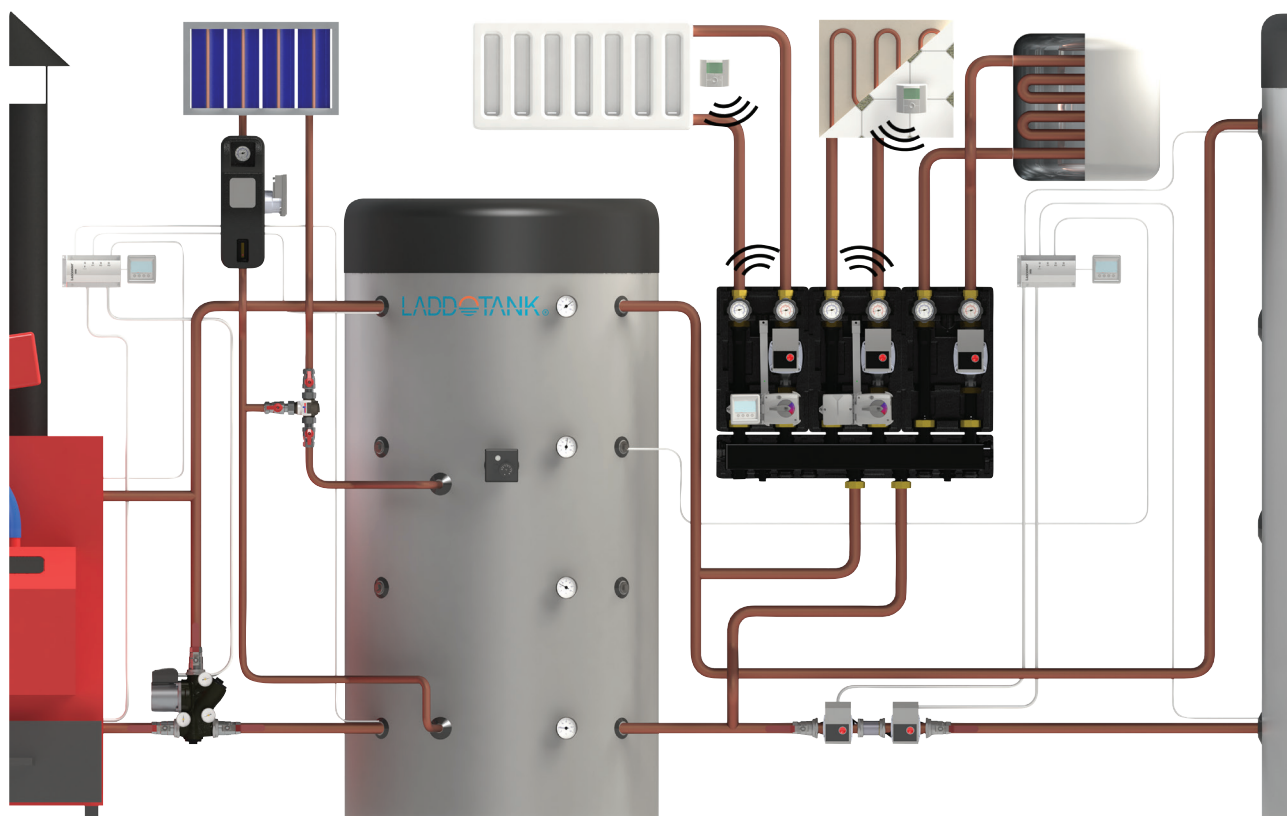



Det här händer på Termoventiler

Från och med 2017 ingår Termoventiler i en ny företagsfamilj, Debe Flow Group, som har samma starka industriella ägare som Termoventiler har, nämligen Pomonagruppen.

Detta steg är naturligt för Termoventiler då vi på senare år utvecklat företaget från att vara en ren komponentleverantör till att även vara en systemleverantör inom vattenburna värmesystem. Detta segment är nära besläktat med det som Debe Flow Group arbetar med, vilket är produkter och tjänster inom geoenergi och vattenbrunnar.

Termoventiler AB står nu mycket väl rustat att möta framtiden. Marknads- och produktutvecklingsavdelningarna är förstärkta för att möta marknadens behov. Under hösten 2017 har vi även anställt en VD för vårt helägda tyska bolag.

Våra produkter tillverkas i fina och ändamålsenliga lokaler, som de senaste åren har byggts ut för att rymma den expansion som företaget befinner sig i. Utöver egen utveckling och tillverkning har vi nu även utvecklat strategiska samarbeten tillsammans med noga utvalda leverantörer. Dessa leverantörer har likt oss kvalitet, teknik och kunden i fokus.

Denna katalog innehåller en kortare presentation av våra produktnyheter. Kontakta oss för djupare tekniska specifikationer och övriga frågor om produkterna.



LADDOMAT® 11-200

Termiska laddkoppel.

Ersätter Laddomat 11-100

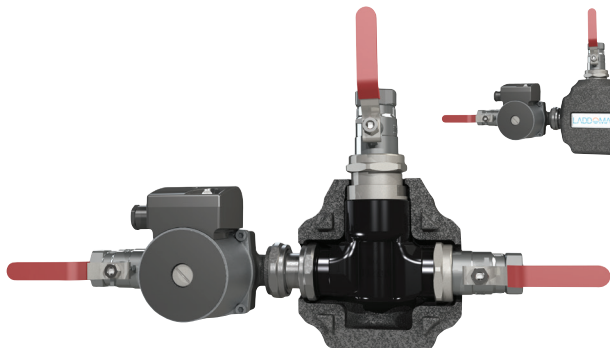

Laddomat 11-200

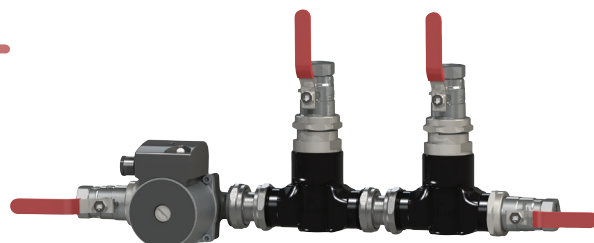

Laddomat 11-200 Duo
Termiskt snabbbladdningskoppel

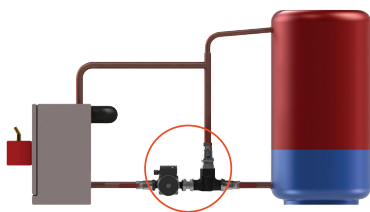

Laddomat 11-200 är en ersättare till vår lite större termiska ventil, Laddomat 11-100. Laddomat 11-200 använder samma reglerdel som Laddomat 21-serien och har därmed samma effektiva hetvattenreglering.

EPP-isolering ingår som standard

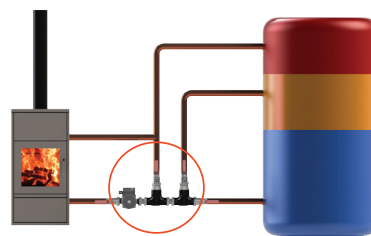

Laddomat 11-200 Duo är ett snabbbladdningskoppel. Genom att kyla med varmare vatten från övre delen av tanken ökar man även mängden varmt vatten som laddas in i tanken. När tanken blir fulladdad i toppen öppnar den högra ventilen och kylvattnet tas istället från botten på tanken.

EPP-isolering ingår som standard

LADDOTANK®

Akkumulatortankar för alla värmebehov

Våra tankar finns i ett antal olika storlekar och varianter - från helt tomma tankar till kompakta modeller för låg takhöjd samt tankar med inbyggda värmeslingor och/eller varmvattenslinga.

Isoleringen följer de EU-Direktiv och klassningar som ställs på dagens ackumulatortankar, vilket innebär C-klass på tankar upp till 2000 liter.

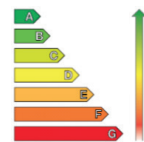

T-BOX Distributionsenheter

Distributionsenheter DN20



Kompakt enhet där väggfäste, isolering, fördelningsbalk och hydraulisk separator för 2, 3 eller 4 enheter ingår.

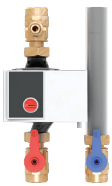

T-BOX D
Direktförsörjning av värme/kyla

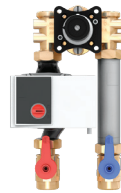

T-BOX TS
Reglering av temperatur med t.ex.
Thermomatic EC Home, Thermomatic CC
eller reglering via extern 230 V-styrning med
Thermomatic TVM.

Distributionsenheter DN25



Kompakt enhet där väggfäste, isolering, fördelningsbalk och hydraulisk separator för 2 eller 3 enheter ingår.



T-BOX D
Direktförsörjning av värme/kyla



T-BOX TS
Reglering av temperatur med t.ex.
Thermomatic EC Home, Thermomatic CC
eller reglering via extern 230 V-styrning med
Thermomatic TVM.

Styrmöjligheter för T-BOX TS DN20 och DN25



Thermomatic EC Home
Reglering med rumsgivare
och/eller utegivare



Thermomatic CC
Konstanthållning av temperatur



Thermomatic TVM
230 V ställdon för extern
styrning

T-FAST Tappvarmvattenstationer

Varmvattenproduktion för små och stora byggnader.
Hög reducering av vattenstagnation och legionellarisk.

TERMISK BLANDNING

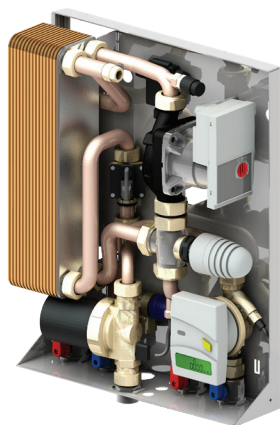

T-FAST MINI
Med termisk blandningsventil på primärsidan.
Kompakta mått. Kapacitet 28 l/min.

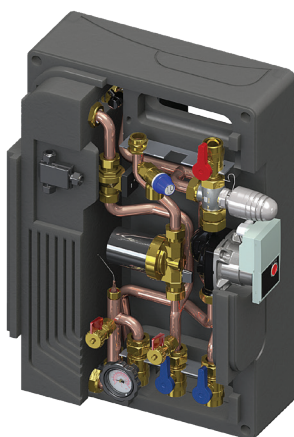

T-FAST i20
Med termisk blandningsventil på primärsidan.
Kapacitet 30 l/min.

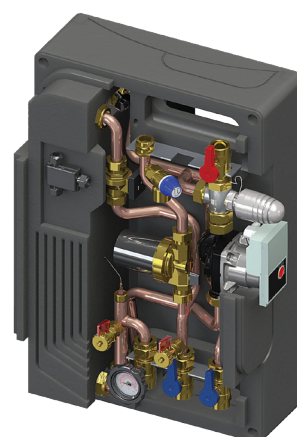

T-FAST i35
Med termisk blandningsventil på primärsidan.
Kapacitet 34 l/min.

ELEKTRONISK BLANDNING

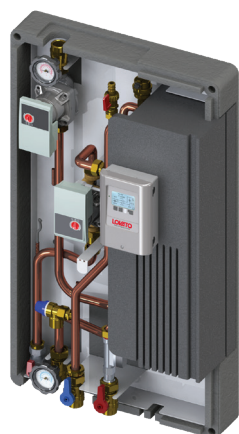

T-FAST ie40
Med elektroniskt reglerad blandningsventil på primärsidan.
Kapacitet 40 l/min.

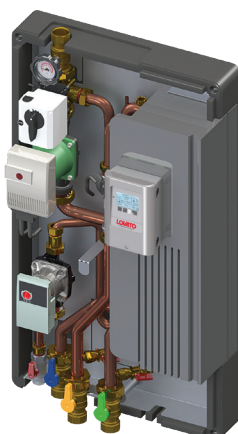

T-FAST ie60
Med elektroniskt reglerad blandningsventil på primärsidan.
Kapacitet 110 l/min.



BIG T-FAST ie
Garanterar stora volymer av omedelbart varmvatten även om primärtemperaturen inte är mer än 50°C.
Kapacitet 60 / 80 / 100 / 150 l/min.

Plattvärmväxlare



PRS-modul
För varmvattenproduktion i större system.
Modulerna är försedda med ett sofistikerat system som automatiskt kan styra flera installationer.



SLB Hårdlödda plattvärmväxlare, som är högeffektiva, långlivade, pålitliga och kostnadseffektiva.

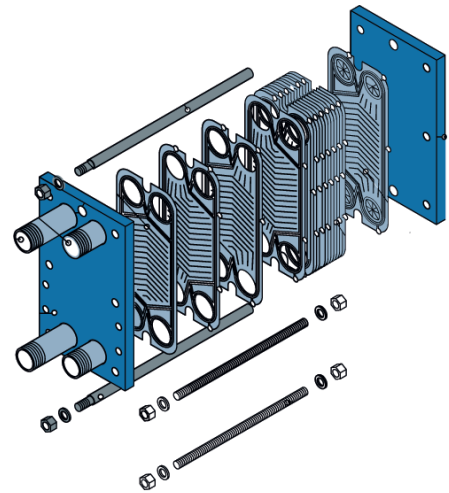

VOLANO TERMICO PDC
Utjämningsstankar för värmepump. Storlek 100 / 200 / 300 / 500 l.

HANGING VOLANO TERMICO PDC
Mindre, vägghängda, utjämningsstankar för värmepump. Storlek 12 / 25 / 50 l.



ACQUA REFRIGERATA ZINCATO – Kyltankar.
Finns i storlekar från 100 l upp till 5000 l.



Termoventiler AB
Nolhagavägen 12
SE-523 93 Marbäck
Sweden

Tel. +46 (0) 321 261 80
info@termoventiler.se

TV Termoventiler GmbH
Chemnitzer Straße 71
DE-09212 Limbach-Oberfrohna
Germany

Tel. +49 (0) 3722 50 57 00
info@termoventiler.de
180201



termoventiler.se